

dyson lightcycle

Operating manual
Manual de instrucciones

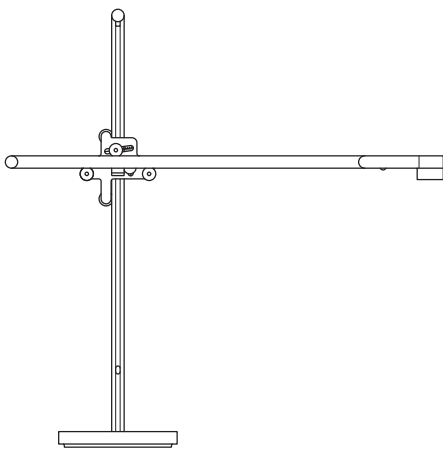

CD04

Thank you for choosing to buy
a Dyson light

To read your manual in English,
go to page 4.

Gracias por haber elegido
comprar una luminaria Dyson
Para leer el manual en español,
vaya a la página 24.

Contents

Getting started

- 6 Important safety instructions
- 10 Assembly
- 12 Controls
- 14 Color temperature
- 16 Brightness
- 18 Settings
- 20 Disabling/Enabling Bluetooth®
wireless technology
- 21 USB-C charging point

Additional information

- 22 Dyson Link app connectivity
- 22 Disposal
- 23 Important data protection information
- 23 Important information

Thank you for choosing to buy a Dyson light



Download the latest Dyson Link app from
the App Store or Google Play.
Open the app and follow the on screen
instructions to connect to your light.



Online

www.dyson.com.mx



On the phone

018008720154



Apple and the Apple logo are trademarks of Apple Inc., registered in the U.S. and other countries. App Store is a service mark of Apple Inc., registered in the U.S. and other countries. Google Play and the Google Play logo are trademarks of Google Inc.



The Bluetooth® word mark and logos are registered trade marks owned by the Bluetooth SIG, Inc. and any use of such marks by Dyson is under license.

IMPORTANT SAFETY INSTRUCTIONS

BEFORE USING THIS LIGHT READ ALL INSTRUCTIONS AND CAUTIONARY MARKINGS IN THIS MANUAL AND ON THE LIGHT

When using any electrical appliance, basic precautions should always be followed, including the following:

WARNING

These warnings apply to the light, and also where applicable to chargers or mains adaptors.

TO REDUCE THE RISK OF FIRE, ELECTRIC SHOCK, OR INJURY:

1. Ensure light is fully assembled in line with the instructions before use.
2. This Dyson light can be used by persons with reduced physical, sensory or reasoning capabilities, or lack of experience and knowledge, only if they have been given supervision or instruction by a responsible person concerning use of the light in a safe way and understand the hazards involved. Cleaning and maintenance shall not be performed by children.

3. Do not allow to be used as a toy. Close attention is necessary when the light is used near children.
4. Suitable for indoor use only
32°F (0°C) – 104°F (40°C).
5. Use only as described in this Dyson Operating Manual. Do not carry out any maintenance other than that advised by the Dyson Helpline.
6. If the light is not working as it should, has received a sharp blow, has been dropped, damaged, left outdoors, or dropped into water, do not use and contact the Dyson Helpline.
7. If a service or repair is needed, contact the Dyson Helpline so we can discuss the available options. Do not disassemble the light as incorrect reassembly may result in an electric shock or fire.
8. Do not handle any part of the light, cord or plug with wet hands.
9. Do not use with a damaged cord or plug. If the supply cord is damaged it must be replaced by Dyson, its service agent or similarly qualified persons in order to avoid a hazard.
10. Do not stretch the cord or place the cord under strain. Keep the cord away from heated surfaces.
11. Do not run the cord under carpeting. Do not cover the cord with throw rugs, runners or similar coverings. Do not route the cord under furniture or machines. Arrange the cord away from traffic areas and where it will not be tripped over.
12. Do not unplug by pulling on the cord. To unplug, grasp the plug, not the cord. The use of an extension cord is not recommended.

13. Turn off all controls before unplugging. Unplug from outlet when not in use for extended periods. To avoid a tripping hazard, safely coil the cord.
14. Do not use near furnaces, fireplaces, stoves or other high temperature heat sources.
15. The light source is not replaceable; when the light source reaches its end of life, the whole light shall be replaced. End of life replacement is not covered under the warranty.

READ AND SAVE THESE INSTRUCTIONS

Assembly

1

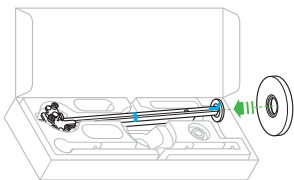

2

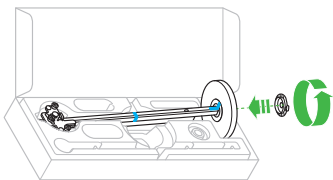

3

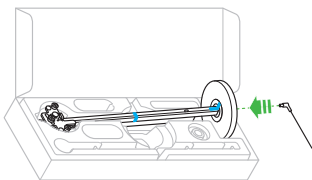

4

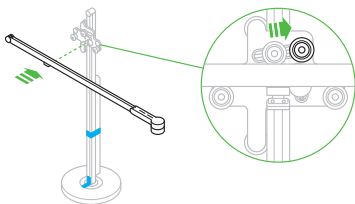

10

It is important that the light is assembled in the box as shown.
Do not remove the transit tape until the light is fully assembled.

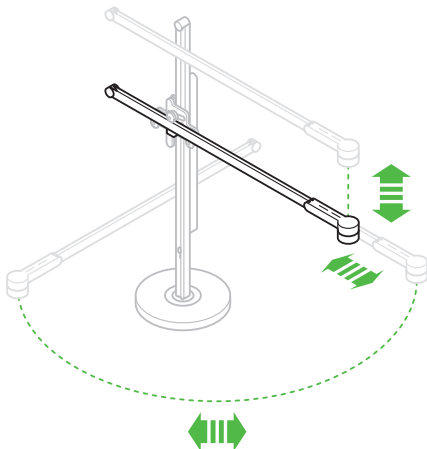
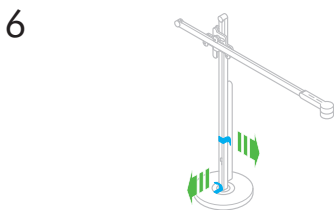
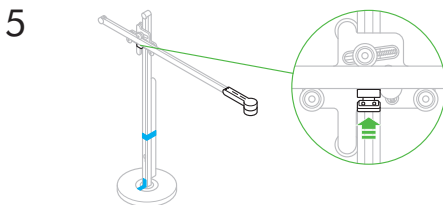

Controls

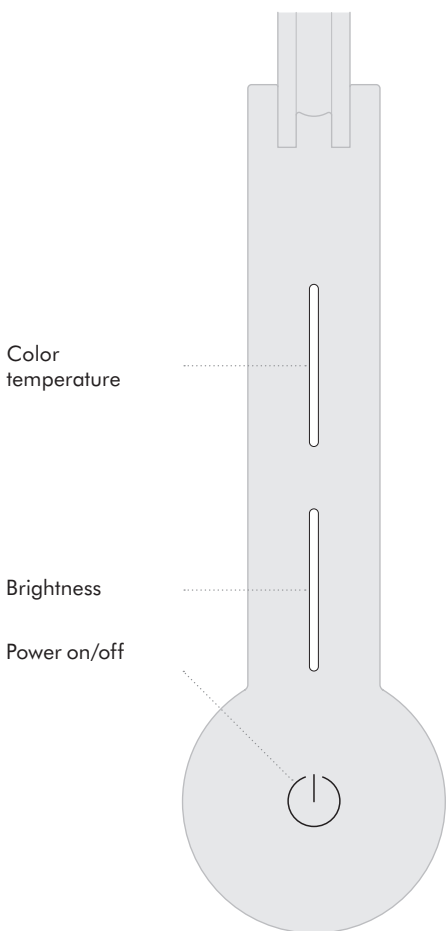

Settings

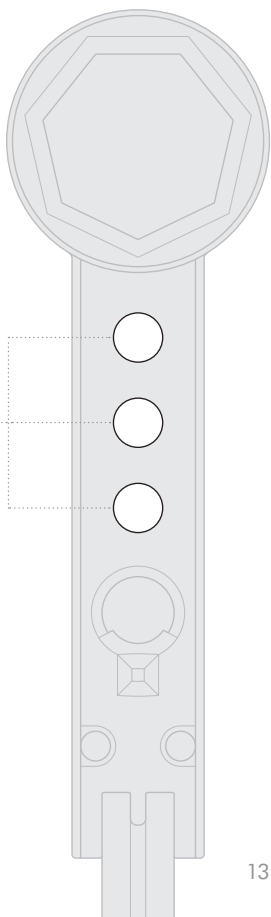

13

Color temperature

Swipe to change the
color temperature of
the light from warm
through to cool.

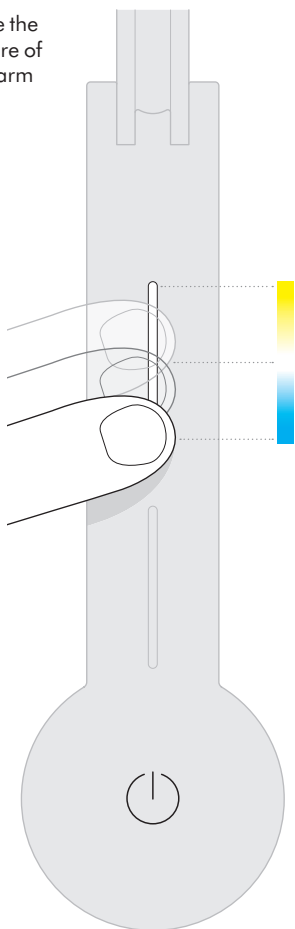

To find out more about color temperatures of light, and to get the most from your light, go to the Dyson Link app or online at www.dyson.com.mx

Tap to change quickly between color temperatures.

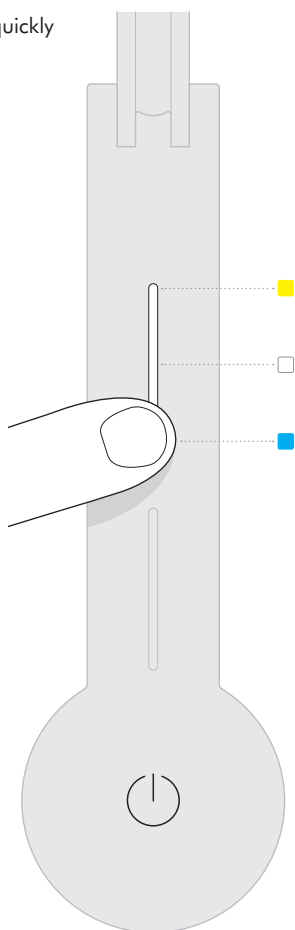

15

Brightness

Swipe to change the brightness of the light.

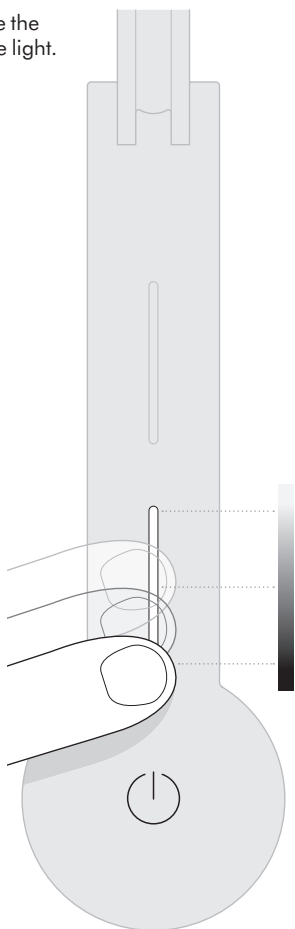

To find out more about brightness levels and to get the most from your light, go to the Dyson Link app or online at www.dyson.com.mx

Tap to change quickly between brightness levels.

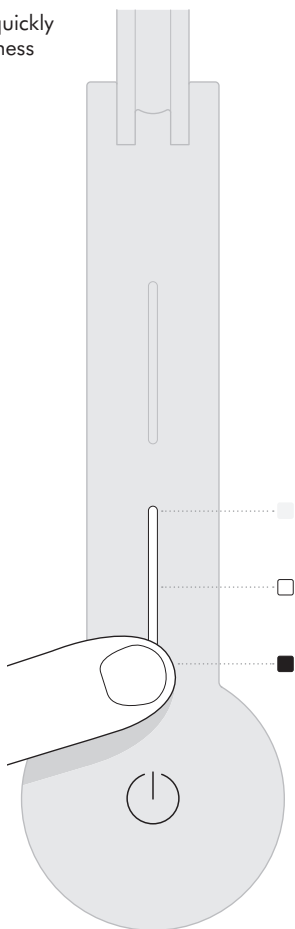

Settings



Automatically changes the brightness and color, according to your geographical location, throughout the day when connected by Bluetooth® wireless technology to the Dyson Link app.



The light will turn off after 2 minutes if no presence is detected.



AUTO

The light will adjust to background light conditions and keep the workspace at a constant brightness.

For more information about using your light without connecting to the Dyson Link app:
www.dyson.com.mx

To find out more about settings, and to get the most from your light, go to the Dyson Link app or online at www.dyson.com.mx

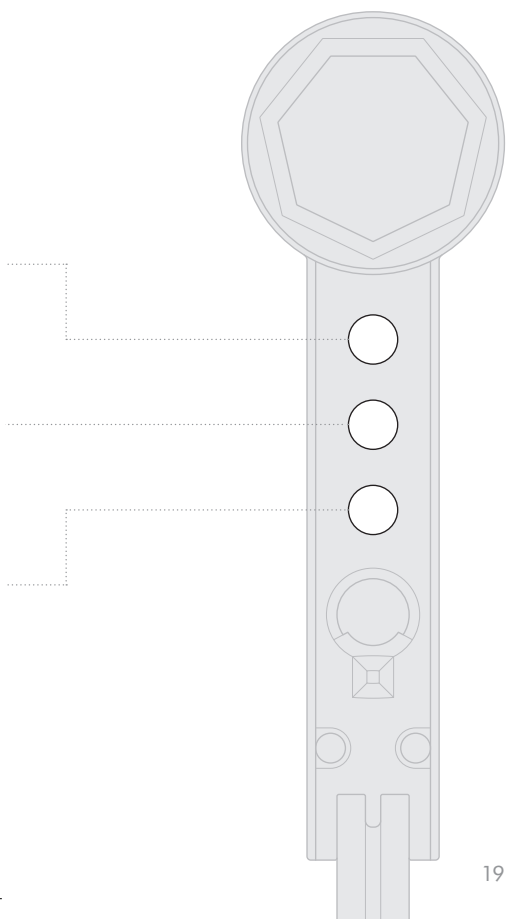

Disabling/Enabling Bluetooth® wireless technology

The light has Bluetooth® wireless technology enabled by default.

Press and hold the middle button until the LED lights on the three buttons blink. The main light source will turn off and then on again to show that Bluetooth has been disabled.

To re-enable Bluetooth, repeat the instructions above. The main light will blink twice to show that Bluetooth has been re-enabled.

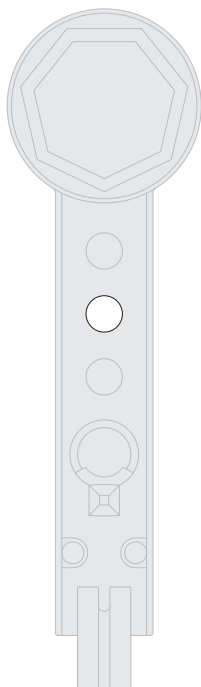

USB-C charging point



Type C

Plug in your
mobile devices
to charge up to
1.5A at 5V.

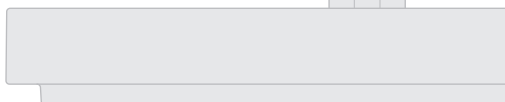

21

Additional information

DYSON LINK APP CONNECTIVITY

- Dyson endeavours to ensure that our technology is compatible with current operating systems but this is not guaranteed. If you have any questions or would like to check the latest compatibility, please contact the Dyson Helpline.
- Your mobile device must have Bluetooth 4.0 support (Bluetooth Low Energy) in order to set up a connection with the light. Check your device specification for compatibility.

DISPOSAL

- Dyson products are made from high grade recyclable materials. Recycle where possible.
- Dispose in accordance with local ordinances or regulations.

IMPORTANT DATA PROTECTION INFORMATION

You will need to provide us with basic contact information when you register your Dyson Product or the Dyson Link app;

WHEN REGISTERING VIA THE DYSON LINK APP

You will need to provide us with basic contact information to register the Dyson Link app.

WHEN REGISTERING YOUR DYSON LIGHT:

- You will need to provide us with basic contact information to register your product and enable us to support your warranty.
- When you register, you will have the opportunity to choose whether you would like to receive communications from us. If you opt-in to communications from Dyson, we will send you details of special offers and news of our latest innovations.

- We never sell your information to third parties and only use information that you share with us as defined by our privacy policies which are available on our website at privacy.dyson.com

IMPORTANT INFORMATION

- If your light needs servicing, please call the Dyson Helpline or visit the website at www.dyson.com.mx/support
- To clean, use a soft, dry, lint free cloth to wipe all over the light.

CONFORMITY INFORMATION

Operation of this equipment is subject to the following two conditions:

- This equipment or device may not cause harmful interference.
- This equipment or device must accept any interference, including interference that may cause undesired operation.

Contenido

Inicio

- 26 Instrucciones de seguridad importantes
- 30 Armado
- 32 Controles
- 34 Temperatura de color
- 36 Brillo
- 38 Ajustes
- 40 Activar/Desactivar la tecnología inalámbrica Bluetooth®
- 41 Punto de carga USB Tipo C

Información adicional

- 42 Conectividad de la aplicación
Dyson Link
- 42 Eliminación
- 42 Información importante sobre la protección de datos personales
- 43 Información importante

Gracias por haber elegido comprar una luminaria Dyson



Descargue la aplicación Dyson Link más reciente de la tienda de aplicaciones o Google Play.

Abra la aplicación y siga las instrucciones que aparecen en pantalla para conectarse a la luminaria.



En línea

www.dyson.com.mx



Por teléfono

018008720154



Apple y el logotipo de Apple son marcas comerciales de Apple Inc., registradas en Estados Unidos y otros países. App Store es una marca de servicio de Apple Inc., registrada en Estados Unidos y otros países.

Google Play y el logotipo de Google Play son marcas comerciales de Google Inc.



La palabra Bluetooth® y sus logotipos son marcas comerciales registradas propiedad de Bluetooth SIG, Inc. y cualquier uso de dichas marcas por parte de Dyson se efectúa bajo licencia.

INSTRUCCIONES IMPORTANTES DE SEGURIDAD

ANTES DE UTILIZAR ESTA LUMINARIA, LEA TODAS LAS INSTRUCCIONES Y SEÑALES DE ADVERTENCIA EN ESTE MANUAL Y EN LA LUMINARIA

Cuando utilice un aparato eléctrico, siempre debe seguir ciertas precauciones básicas, incluyendo las siguientes:

PELIGRO

Estas advertencias se aplican a la luminaria, y cuando corresponde, a todos los cargadores y adaptadores de corriente.

PARA DISMINUIR EL RIESGO DE PROVOCAR UN INCENDIO, RECIBIR UNA DESCARGA ELÉCTRICA O LESIONES:

1. Antes de utilizar la luminaria, asegúrese de que esté completamente armada según las instrucciones.
2. Esta luminaria Dyson la pueden utilizar personas con habilidades mentales, sensoriales o físicas reducidas, o personas que no tienen experiencia ni conocimientos,

- únicamente si han recibido supervisión o instrucciones por parte de una persona responsable sobre el uso de la luminaria de manera segura y comprenden los peligros involucrados. Los niños no deben realizar la limpieza ni el mantenimiento.
3. No permita que se utilice como juguete. Se debe prestar especial atención cuando el aparato se utilice cerca de niños. Debe vigilar a los niños, a fin de garantizar que no jueguen con la luminaria.
 4. Apta para uso en interiores exclusivamente 32°F (0°C) – 104°F (40°C).
 5. Utilice la luminaria únicamente de la manera descrita en este Manual de Funcionamiento de Dyson. No efectúe ninguna tarea de mantenimiento que no esté señalada por personal de la Línea Directa de Asistencia al Cliente de Dyson.
 6. Si la luminaria no funciona como es debido, ha recibido un golpe brusco, se ha caído, ha sufrido daños, fue dejada en el exterior o resultó sumergida en agua, no la use y comuníquese con la Línea Directa de Asistencia al Cliente de Dyson.
 7. Si se requiere servicio o reparación, comuníquese con la Línea Directa de Asistencia al Cliente de Dyson para conversar sobre las opciones disponibles. No desarme la luminaria porque un rearmado incorrecto podría causar una descarga eléctrica o un incendio.

8. No manipule ninguna parte de la luminaria, el cable o el enchufe con las manos mojadas.
9. No utilice el aparato si el cargador el cable están dañados.
10. No estire el cable ni lo someta a tensión. Mantenga el cable apartado de superficies calientes.
11. No pase el cable por debajo de alfombras. No cubra el cable con tapetes, alfombrillas u otras cubiertas similares. No pase el cable por debajo de muebles o aparatos. Mantenga el cable alejado de las áreas transitadas y de lugares donde pueda causar tropiezos.
12. No desconecte la luminaria tirando del cable. Para desconectar, tome el enchufe y no el cable. No es recomendable utilizar una extensión de cable.
13. Apague todos los controles antes de desconectar la máquina. Desenchúfela de la toma si no la usa durante períodos largos de tiempo. Para evitar el riesgo de tropezarse, enrolle de manera segura el cable.
14. No use la máquina cerca de hornos, chimeneas, estufas u otras fuentes térmicas de alta temperatura.
15. La fuente de luz no se puede reemplazar; cuando la fuente de luz llega al fin de su vida útil se debe reemplazar la luminaria completa. El reemplazo por fin de vida útil no está cubierto por la garantía.

LEA Y GUARDE ESTAS INSTRUCCIONES

Armado

1

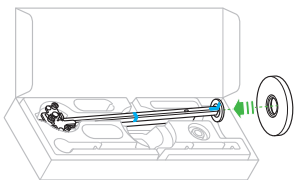

2

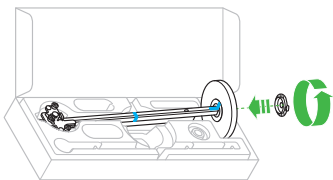

3

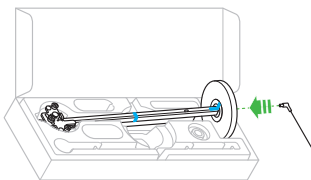

4

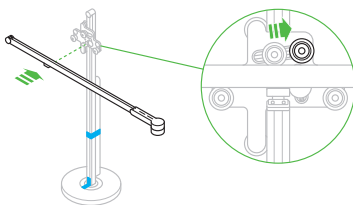

30

Es importante que la luminaria se arme en la caja como se muestra.
No retire la cinta de embalaje hasta que la luminaria esté completamente armada.

5

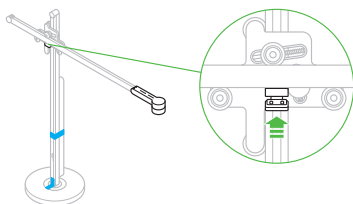

6

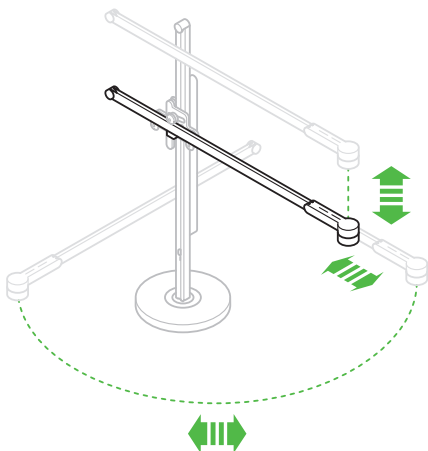
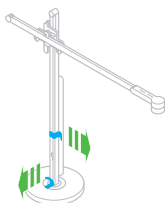

Controles

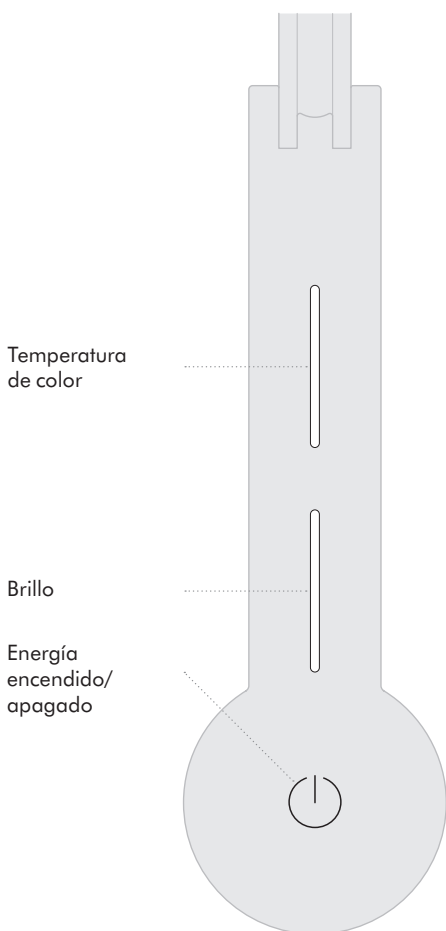

Ajustes

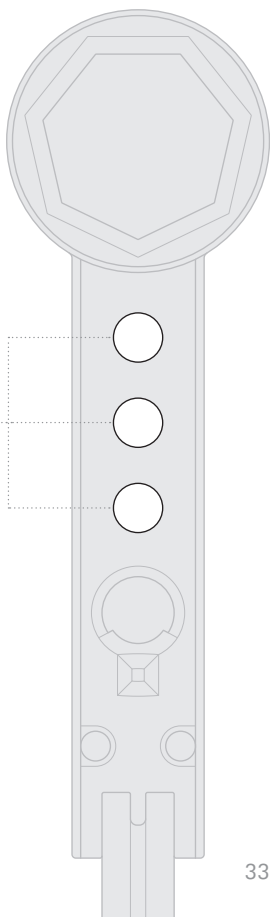

33

Temperatura de color

Deslice para cambiar la temperatura de color de la luz de cálido a frío.

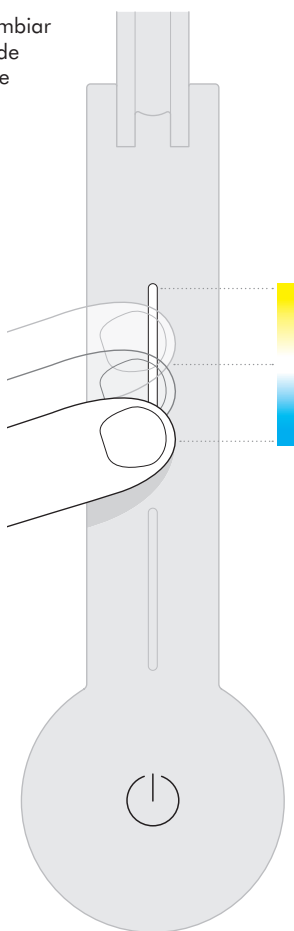

Para obtener más información acerca de las temperaturas de color de la luz, y aprovechar al máximo la luminaria, vaya a la aplicación Dyson Link o visite el sitio web en www.dyson.com.mx

Toque para cambiar rápidamente entre las diferentes temperaturas de color.

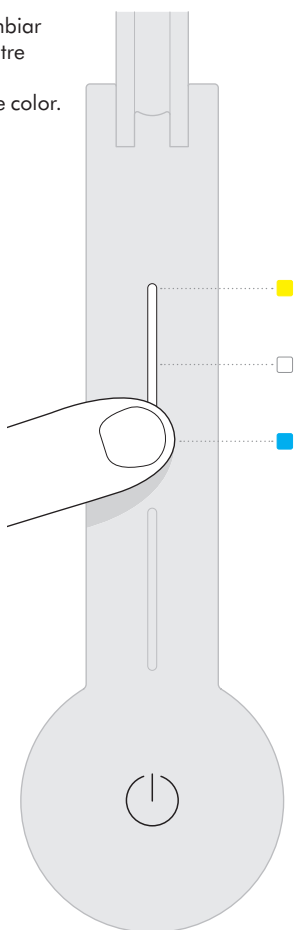

Brillo

Deslice para cambiar el brillo de la luz.

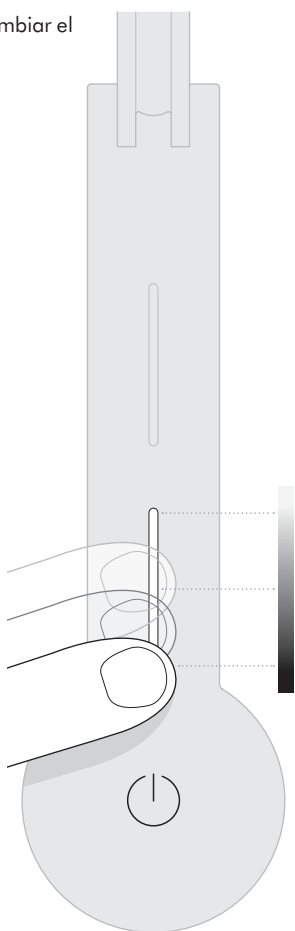

Para obtener más información acerca de las configuraciones, y para aprovechar al máximo la luminaria, vaya a la aplicación Dyson Link o visite el sitio web en www.dyson.com.mx

Toque para cambiar rápidamente entre los diferentes niveles de brillo.

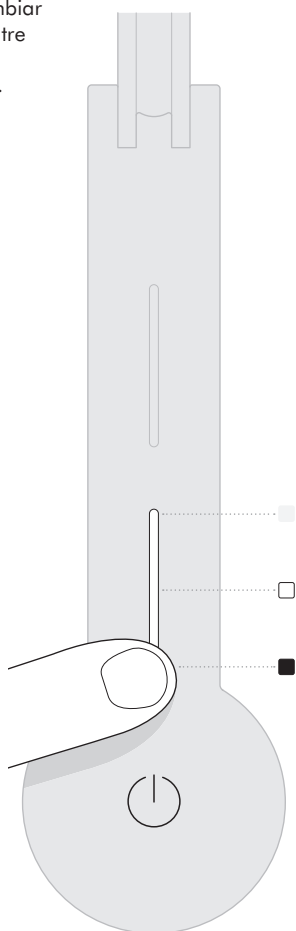

Ajustes



Cambia automáticamente el brillo y el color, según su ubicación geográfica, durante el día cuando se conecte por tecnología inalámbrica Bluetooth® a la aplicación Dyson Link.



La luminaria se apagará después de 2 minutos si no se detecta presencia.



AUTO

La luminaria se ajustará a las condiciones de luz de fondo y mantendrá el espacio de trabajo a un nivel constante de brillo.

Para obtener más información acerca de cómo usar la luminaria sin conectarse a la aplicación Dyson Link:
www.dyson.com.mx

Para obtener más información acerca de las configuraciones, y para aprovechar al máximo la luminaria, vaya a la aplicación Dyson Link o visite el sitio web en www.dyson.com.mx

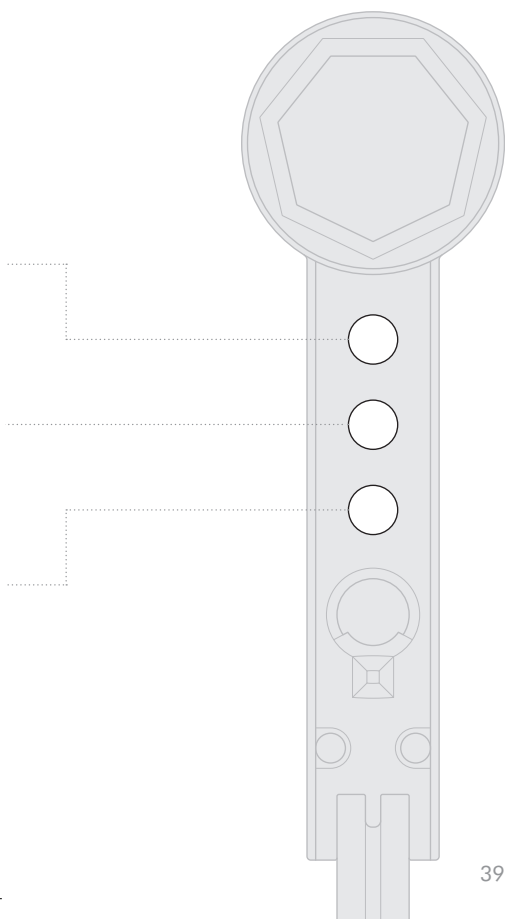

Activar/Desactivar la tecnología inalámbrica Bluetooth®

La luminaria tiene activada la tecnología inalámbrica Bluetooth® de forma predeterminada.

Mantenga presionado el botón central hasta que las luces LED en los tres botones parpadeen. La fuente principal de luz se apagará y se encenderá nuevamente para mostrar que el Bluetooth se ha desactivado.

Para volver a activar el Bluetooth, repita las instrucciones anteriores. La luz principal parpadeará dos veces para mostrar que el Bluetooth se ha activado nuevamente.

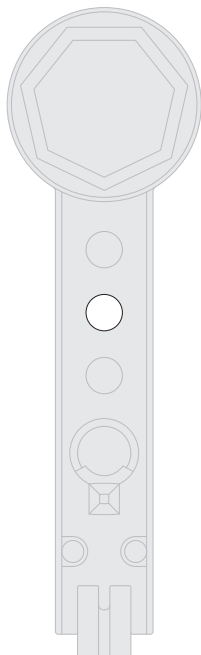

Punto de carga USB Tipo C



Type C

Enchufe sus dispositivos
móviles para cargar
hasta 1.5 A a 5VDC.



Información adicional

CONECTIVIDAD DE LA APLICACIÓN DYSON LINK

- Dyson hace todo lo posible para garantizar que nuestra tecnología sea compatible con los sistemas operativos actuales, pero esto no está garantizado completamente. Si tiene preguntas o desea obtener información acerca de las compatibilidades más recientes, comuníquese con la Línea Directa de Asistencia al Cliente de Dyson.
- Su dispositivo móvil debe ser compatible con Bluetooth 4.0 (Bluetooth de baja energía) a fin de configurar una conexión con la luminaria. Revise las especificaciones de su dispositivo para determinar si es compatible.

ELIMINACIÓN

- Los productos Dyson están hechos a partir de materiales reciclables de alta calidad. Recíclelos siempre que sea posible.
- Deseche la luminaria gastada de acuerdo a las ordenanzas o regulaciones locales.

INFORMACIÓN IMPORTANTE PARA LA PROTECCIÓN DE DATOS

Necesitará proporcionarnos información de contacto básica cuando registre su producto Dyson o la aplicación Dyson Link.

CUANDO SE REGISTRE A TRAVÉS DE LA APLICACIÓN DYSON LINK

Deberá suministrarnos información básica de contacto para registrar la aplicación Dyson Link. Esto nos permite vincular su producto de manera segura con su instancia de la aplicación.

CUANDO REGISTRE SU LUMINARIA DYSON:

- Deberá suministrarnos información básica de contacto para registrar su luminaria y para que podamos respaldar su garantía.
- Cuando se registre, tendrá la posibilidad de elegir si quiere recibir comunicaciones de nosotros.

Si acepta recibir comunicaciones de Dyson, le enviaremos detalles de ofertas especiales y noticias sobre nuestras más recientes innovaciones.

- Nunca venderemos su información a terceros. Usaremos la información que comparta con nosotros únicamente de la manera que se define en nuestras políticas de privacidad, que están disponibles en nuestro sitio web privacy.dyson.com

INFORMACIÓN IMPORTANTE

- Si se deben realizar tareas de servicio en la luminaria, comuníquese con la Línea Directa de Asistencia al Cliente de Dyson o visite el sitio web en www.dyson.com.mx
- Para limpiar la luminaria use un paño suave, seco y sin pelusa para limpiar toda la superficie de la luminaria.

INFORMACIÓN DE CONFORMIDAD

La operación de este equipo está sujeta a las siguientes dos condiciones:

- Es posible que este equipo o dispositivo no cause interferencia perjudicial.
- Este equipo o dispositivo debe aceptar cualquier interferencia. Incluyendo la que pueda causar su operación no deseada.

Dyson customer care

If you have a question about your Dyson light, call the Dyson Helpline with your serial number and details of where and when you bought the light, or contact us via the Dyson website.

Servicio de atención al cliente Dyson

Si tiene alguna pregunta sobre su luminaria Dyson, llame a la línea de ayuda de Dyson con su número de serie y los detalles de dónde y cuándo compró la luz, o contáctenos a través del sitio web de Dyson.

Dyson contact details/Detalles de contacto de Dyson

Website/Sitio web: www.dyson.com.mx

Phone/Teléfono: 018008720154

Email/Dirección de correo electrónico:
preguntas@dyson.com

DYSON TECHNOLOGY MÉXICO, S.A.
DE C.V. Bosque de Ciruelos 180, PP 101,
Col. Bosques de las Lomas,
Del. Miguel Hidalgo,
C.P. 11700 Ciudad de Mexico.

www.dyson.com.mx

JN.99992 PN.267464-27-02 28.11.18